

10. ГАРАНТИЙНЫЕ ОБЯЗАТЕЛЬСТВА

Гарантийный срок эксплуатации – 24 месяца со дня продажи.

Гарантийные обязательства не действуют в случаях нарушений в процессе эксплуатации: *повреждений, связанных с модернизацией, реконструкцией или ремонтом колодца не согласованных с изготовителем.* Гарантийный ремонт производится по предъявлению настоящего руководства и заполненного гарантийного талона со штампом продавца и датой продажи. Изготовитель не несет ответственности в случае повреждения колодца произошедшего по вине потребителя.

Тип колодца _____

Продавец _____

Дата продажи _____

Размер партии _____ шт.

М.П.

Российская Федерация, Республика Татарстан, 423832
г. Набережные Челны, ул. Моторная, 44
Тел.: +7 (8552) 32 72 22, Факс: +7 (8552) 32 82 82
www.plast-colodec.ru, e-mail: sales@rt-plast.ru

KSC 03-103

ПАСПОРТ ИЗДЕЛИЯ

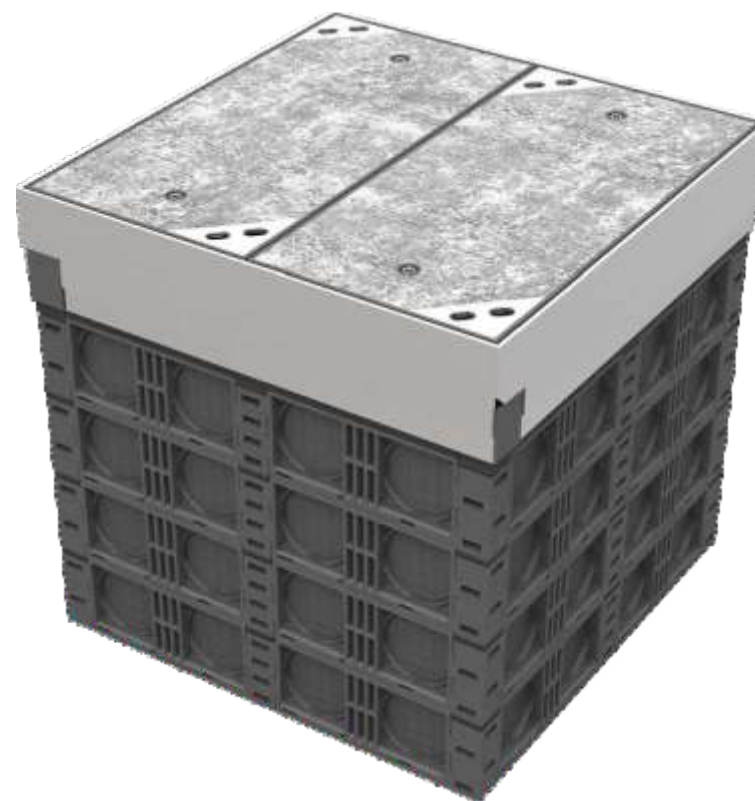

МКС300

(ИНСТРУКЦИЯ ПО СБОРКЕ И ЭКСПЛУАТАЦИИ)

МОДУЛЬНЫЙ КОЛОДЕЦ СБОРНЫЙ

9. ОБРАТНАЯ ЗАСЫПКА

В ПЕШЕХОДНОЙ ЗОНЕ

Обратная засыпка должна производиться послойно. Высота слоя должна быть не более **30 см**. Каждый слой необходимо качественно утрамбовывать.

Коэффициент уплотнения грунта должен составлять **0,95 - 0,98**.



НА ПРОЕЗЖЕЙ ЧАСТИ

Обратная засыпка должна производиться послойно. Высота слоя должна быть не более **30 см**. Каждый слой необходимо качественно утрамбовывать.

Коэффициент уплотнения грунта должен составлять **0,95 - 0,98**.

Далее необходимо заново сформировать поверхность дорожного полотна (т.е. выполнить бетонную заливку или положить асфальт) по уровню с крышкой.

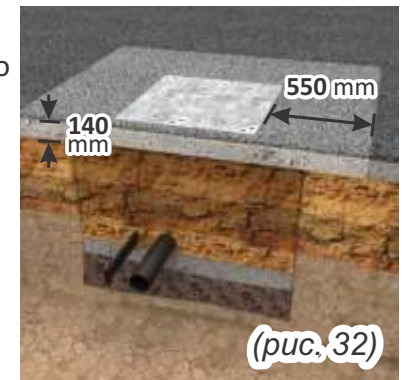

При этом отступ от края крышки должен быть не менее **550 мм** в каждую сторону, а толщина покрытия не менее **140 мм**.



При установке ориентируйте крышку запорами замков в сторону упорных уголков на раме (03-130) (рис. 28-29).

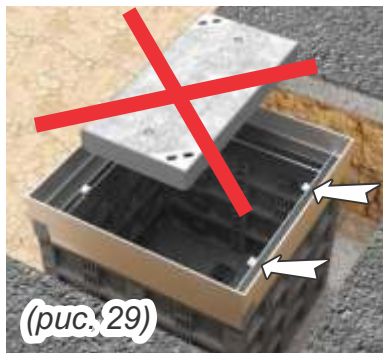

Для открытия установите шестигранный ключ в замок и поверните его против часовой стрелки (рис. 30).

Фиксация каждой крышки (03-129) к раме (03-130) осуществляется двумя замками с поворотными механизмами.

Для закрытия установите шестигранный ключ в замок и поверните его по часовой стрелке до упора (рис. 30).

СОДЕРЖАНИЕ

1. Необходимые инструменты и материалы.....	4
2. Технические данные/характеристики	4
вес	4
условия эксплуатации	4
габаритные размеры	4
3. Комплектность	5
4. Сборка колодца	6
сборка дна	6
сборка корпуса.....	7
5. Дополнительная комплектация.....	8
6. Земляные работы.....	10
разметка поверхности	10
подготовка основания	11
установка колодца и рамы	12
7. Ввод труб и микротрубок	12
8. Установка крышек	13
9. Обратная засыпка	15
10. Гарантийные обязательства.....	16

Данный вид изделий должен храниться, монтироваться, использоваться в строгом соответствии с инструкцией, а также с соблюдением общеустановленных предписаний и указаний по безопасности для данного вида изделий. Если продавец и/или покупатель и/или потребитель не пользуются условными обозначениями, последовательностью схем, инструкций данного руководства к изделию, не следует правилам по хранению данного вида изделий, не соблюдает норм по технике безопасности при установке и эксплуатации данного вида изделий, то последствия, сбой в работе, материальный ущерб, случайные, косвенные или вытекающие как следствие убытки, телесные повреждения, смертельный исход не могут служить основанием для предъявления каких-либо прав и претензий со стороны потребителя и/или третьих лиц. Возможные отклонения в схемах, изображениях и их цветопередаче обусловлены техникой печати. По всем вопросам, а также за новейшей официальной информацией по данному изделию просим обращаться к Изготовителю.

1. НЕОБХОДИМЫЕ ИНСТРУМЕНТЫ И МАТЕРИАЛЫ

Инструменты и материалы, необходимые для сборки и установки колодца:

- резиновый молоток;
- молоток;
- ключ шестигранный M12;
- герметизирующие средства (в случае необходимости);
- верёвки, стропы, крюки и т.п.
- нож.

2. ТЕХНИЧЕСКИЕ ДАННЫЕ/ХАРАКТЕРИСТИКИ

- вес крышки (одна секция) - 76 кг;
- вес рамы - 48 кг;
- вес пластиковой части колодца - 40 кг;
- вес колодца МКС-300 в сборе - 240 кг;
- температура эксплуатации - от -40°C до +60°C.

ГАБАРИТНЫЕ РАЗМЕРЫ КОЛОДЦА (рис. 1)

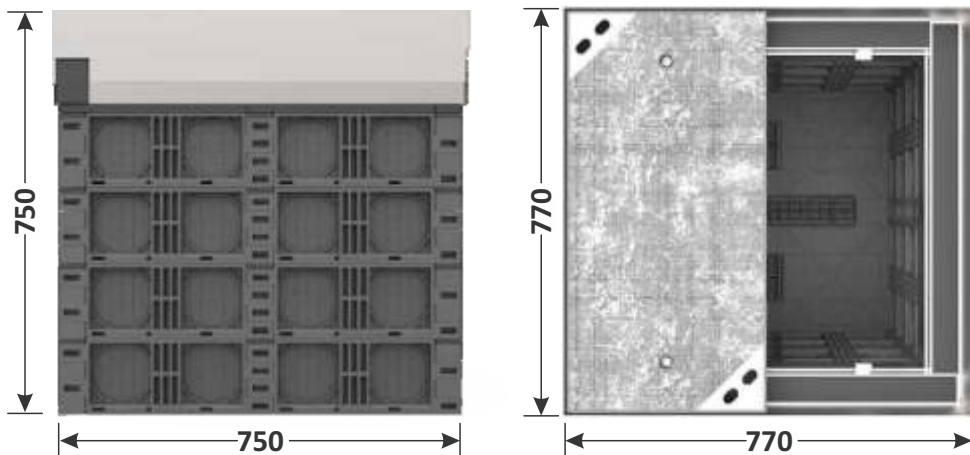

(рис. 1)

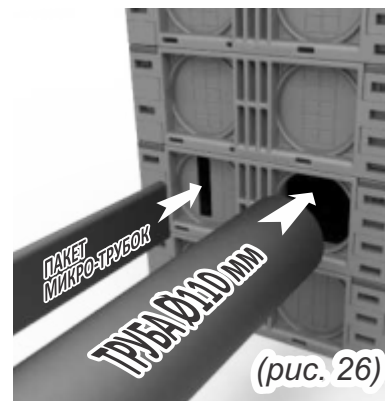

(рис. 26)

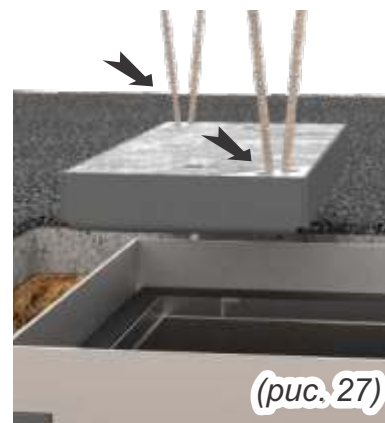

(рис. 27)

ВВОД ТРУБЫ 110 мм

Для ввода трубы необходимо удалить соответствующую круглую секцию. Для этого, используя молоток, резким ударом выбейте круглую секцию.

Трубы и/или пакеты микротрубок вводятся в полученные отверстия (рис. 26). При необходимости заполните щели в местах ввода при помощи герметизирующих материалов.

8. УСТАНОВКА КРЫШЕК

Для поднятия и установки крышек необходимо использовать подъемные приспособления (рис. 27) (например верёвки, стропы, крюки и т.п.)



Подъемное приспособление должно выдерживать вес крышки - 76 кг.

Перед установкой крышки в раму убедитесь, что замки находятся в открытом положении.

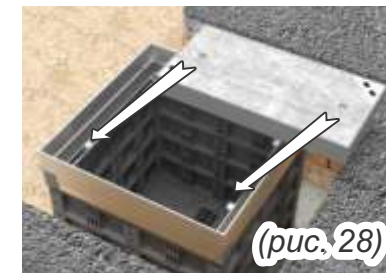

(рис. 28)

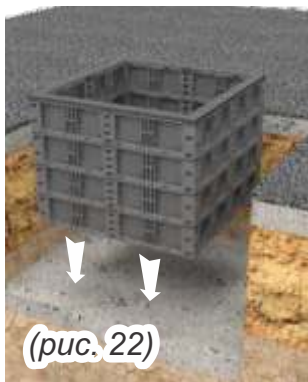

(рис. 22)

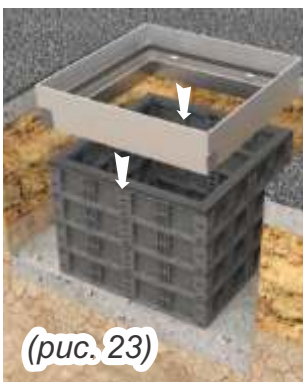

(рис. 23)

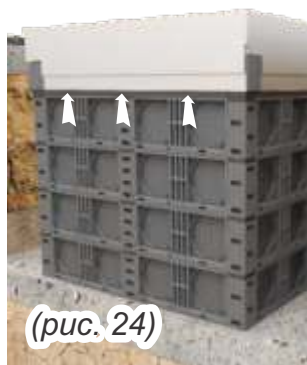

(рис. 24)

- 1) Опустите собранный колодец на дно котлована.
- 2) Установите раму (03-130) на колодец
- 3) Убедитесь, что рама всей плоскостью плотно прилегает к верхним элементам по всему периметру.

 **Перед установкой рамы убедитесь в чистоте верхней поверхности колодца.**

7. ВВОД ТРУБ

ВВОД ПАКЕТА МИКРОТРУБОК

В первую очередь необходимо удалить прямоугольную секцию соответствующего размера.

Для этого нужно наметить (надрезать) острым ножом контур будущего отверстия.

Далее, используя молоток, резким ударом выбейте фрагмент секции (рис. 25).

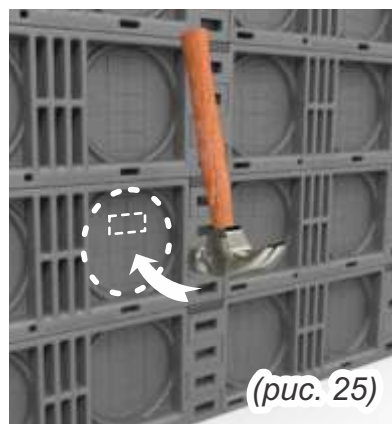

(рис. 25)

3. СОСТАВ КОМПЛЕКТА КОЛОДЦА

(рис. 2)

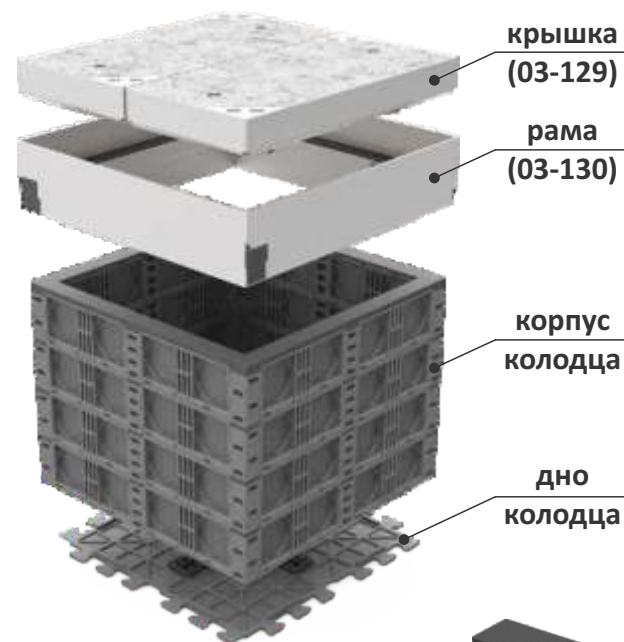

КОМПЛЕКТАЦИЯ КОЛОДЦА

арт.	наименование	кол-во
03-110	секция колодца	32
03-111	фрагмент дна	4
03-112	фиксатор секции колодца	32
03-113	заглушка секции колодца	8
03-114	центральный замок дна	1
03-115	замок дна	2
03-129	крышка в сборе	2
03-130	рама в сборе	1

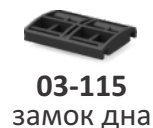

03-115 замок дна



03-114 центральный замок дна



03-112 фиксатор секции колодца



03-113 заглушка секции колодца



03-110 секция колодца



03-111 фрагмент дна

(рис. 3)

4. СБОРКА КОЛОДЦА

Для удобства сборки можно использовать резиновый молоток.

СБОРКА ДНА

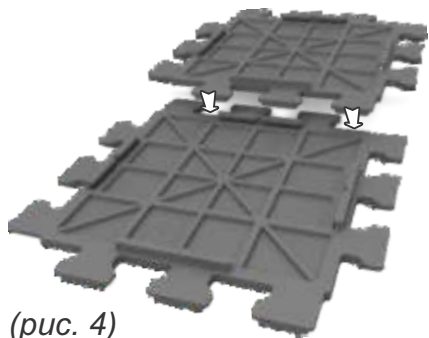

(рис. 4)

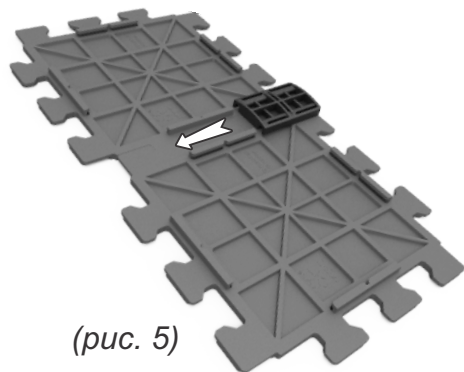

(рис. 5)

1) Сборку дна удобно производить уложив детали на ровную поверхность (рис. 4). Уложите два фрагмента дна (03-111) соединив их в соответствующих пазах.

2) Зафиксируйте сборку фрагментов при помощи замка дна (03-115). Необходимо сделать две таких сборки.

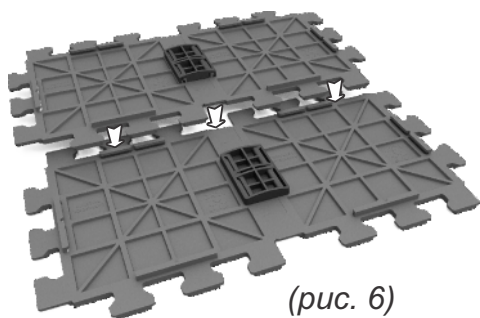

(рис. 6)

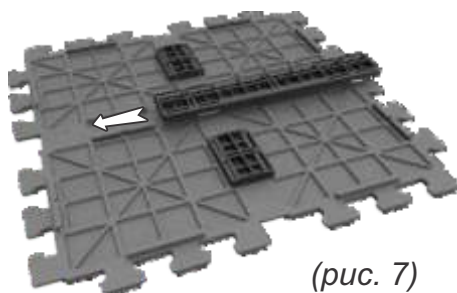

(рис. 7)

3) Уложите две сборки соединив их в соответствующих пазах (рис. 6)

4) Соедините сборки между собой при помощи центрального замка дна (03-114) (рис. 7)

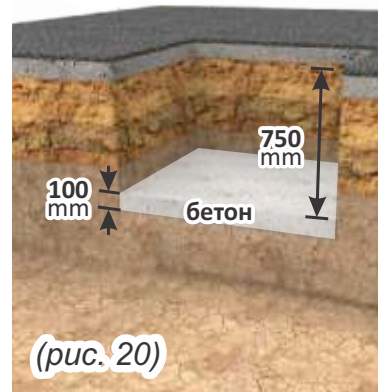

(рис. 20)

Если колодец устанавливается в зоне песчанно-гравийных грунтов, то на дне котлована необходимо сформировать бетонную заливку (марка бетона не менее **M150**), предварительно уплотнив грунт. Коэффициент уплотнения грунта должен составлять **0,95 - 0,98**.

Минимальная толщина бетонной заливки должна составлять **100 мм**.

Способ подготовки основания при установке колодца на проезжей части (вар. 2). Глубина котлована должна составлять **1050 мм**.

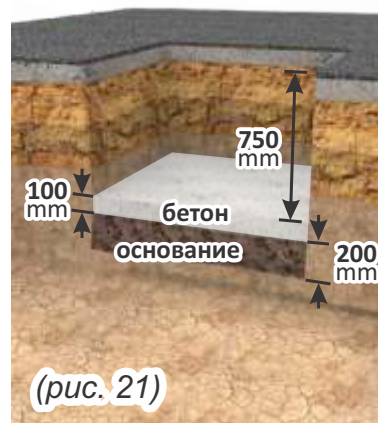

(рис. 21)

Если колодец устанавливается в зоне илистых/глинистых грунтов, то на дне котлована необходимо сформировать песчанно-гравийное основание на котором будет размещена бетонная плита (марка бетона не менее **M150**). Песчанно-гравийное основание (высотой не менее **200 мм**) должно быть послойно уложено и плотно утрамбовано при помощи вибротрамбовочного аппарата. Коэффициент уплотнения грунта должен составлять **0,95 - 0,98**.

Минимальная толщина бетонной плиты должна составлять **100 мм**.

6. ЗЕМЛЯНЫЕ РАБОТЫ

Глубина и способ подготовки основания котлована зависит от места установки колодца и качества грунта.

Колодцы могут быть установлены на пешеходных тротуарах, на обочине дорог, на парковках транспорта.

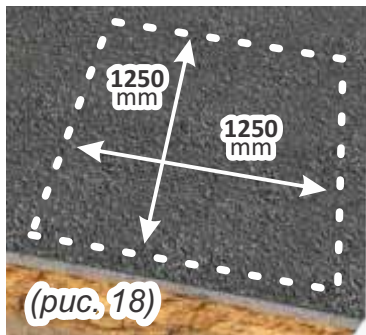

После определения места установки колодца необходимо произвести разметку поверхности. Рекомендуемый размер периметра котлована должен составлять не менее 1250 x 1250 мм (рис. 18).

Способ подготовки основания при установке колодца в пешеходной зоне. Глубина котлована должна составлять 1050 мм (рис. 19).

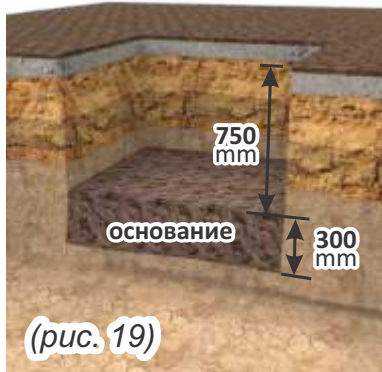

В качестве основания должны применяться песчанно-гравийный грунты обладающие малой сжимаемостью и большим запасом прочности (не глинистые/илистые грунты). Основание (высотой не менее 300 мм) должно быть послойно уложено и плотно утрамбовано при помощи вибротрамбовочного аппарата. Коэффициент уплотнения грунта должен составлять 0,95 - 0,98.

Способ подготовки основания при установке колодца на проезжей части (вар. 1). Глубина котлована должна составлять 850 мм (рис. 20).

СБОРКА КОРПУСА

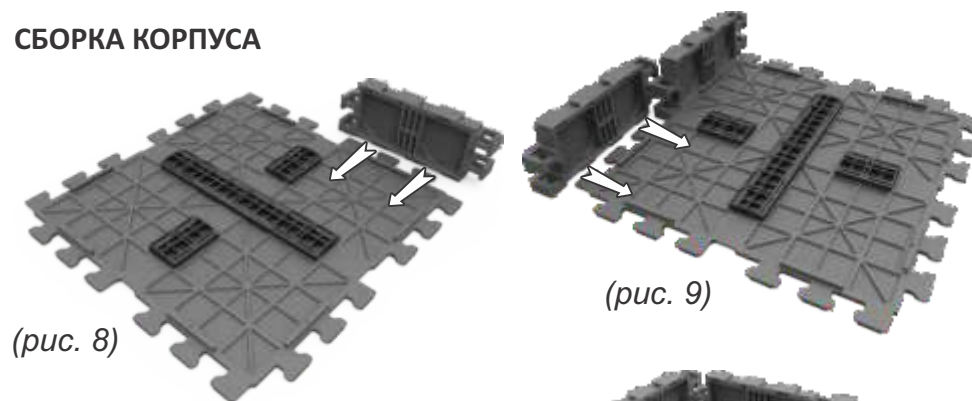

(рис. 8)

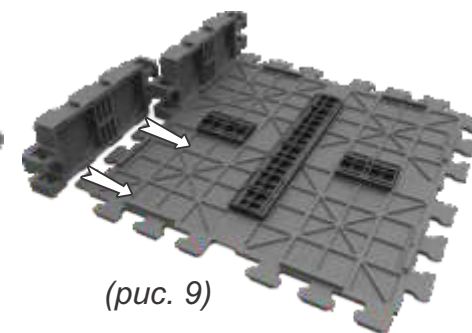

(рис. 9)

1) Установите первую секцию колодца (03-110) в пазы фрагмента дна (рис. 8)

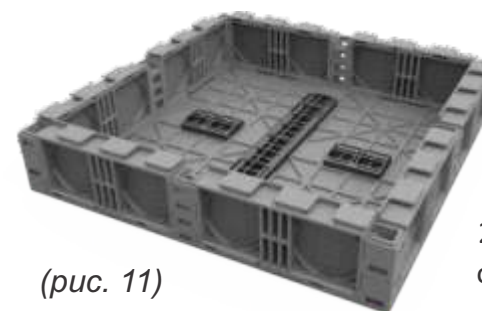

(рис. 11)

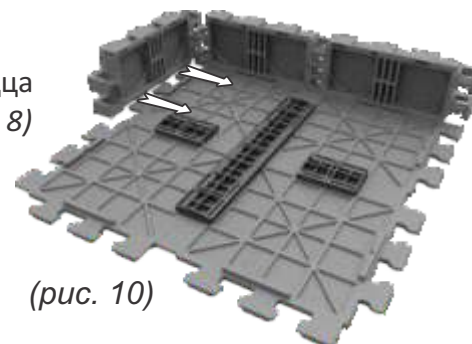

(рис. 10)

2) Последовательно установите все остальные секции колодца (03-110) первого яруса таким же образом (рис. 9-11).

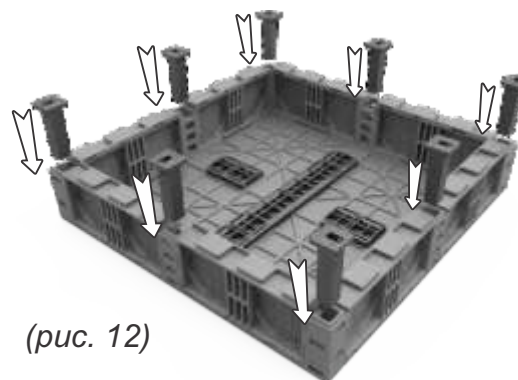

(рис. 12)

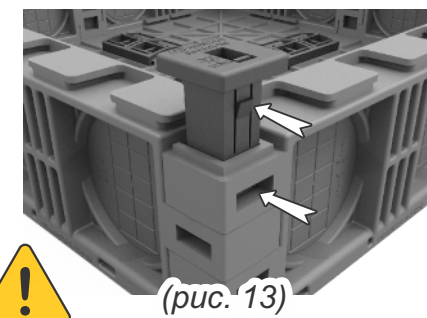

(рис. 13)

3) Установите 8 фиксаторов секций колодца (03-112) для связки секций первого яруса колодца (рис. 12).

4) При установке фиксатора ориентация его замка должна совпадать с положением отверстия на боковой части секции (рис. 13)

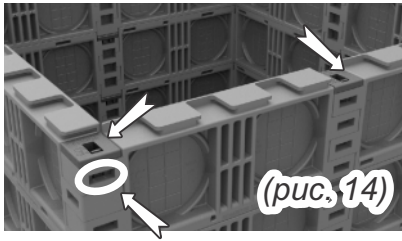

5) Убедитесь, что замок фиксатора секций колодца (03-112) сработал, то есть находится в соответствующем отверстии боковой части секции (03-110).

Уровень фиксатора секций колодца (03-112) должен соответствовать уровню секции (03-110).

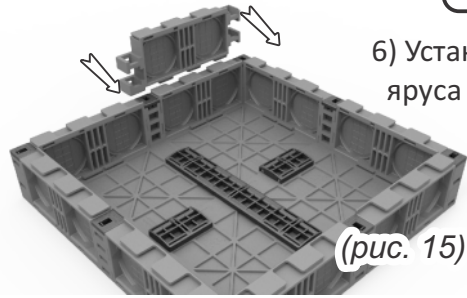

6) Установите первую секцию (03-110) второго яруса в пазы секции первого яруса (рис. 15).

7) Соберите все ярусы колодца последовательно повторяя вышеописанные операции по сборке.

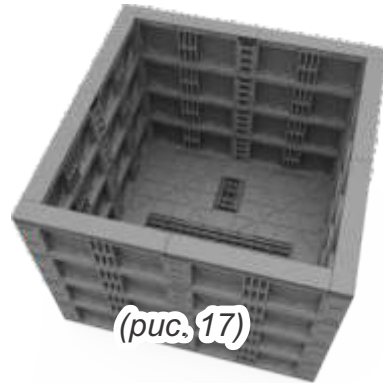
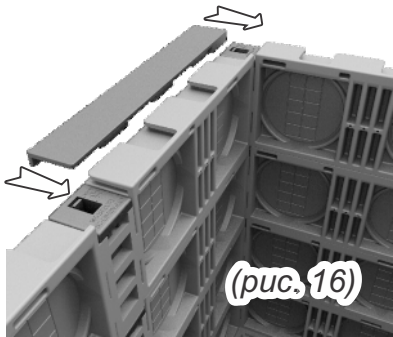

8) Последовательно установите все заглушки секций колодца (03-113 **8 шт.**) в пазы секции верхнего яруса колодца (рис. 16-17).

5. ДОПОЛНИТЕЛЬНАЯ КОМПЛЕКТАЦИЯ

5.1 Арт. 03-129-1 Крышка (мет. чаша без заполнения бетоном)

Применяется для декоративного заполнения крышки: брусчатка, плитка, асфальт и т. д.

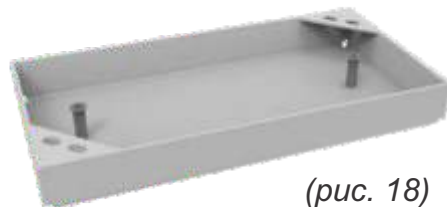

(рис. 18)

5.2 Арт. 03-131 Наклонный модуль

Модуль предназначен для установки между пластиковой частью и рамой, в случае монтажа колодца на наклонном участке дороги (съезд-соединение между автомобильной дорогой и тротуаром).

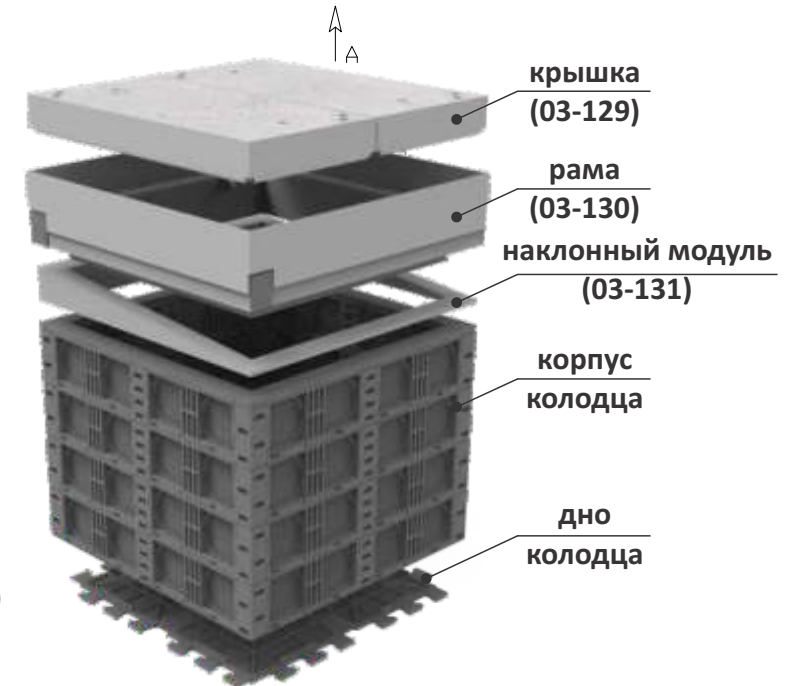
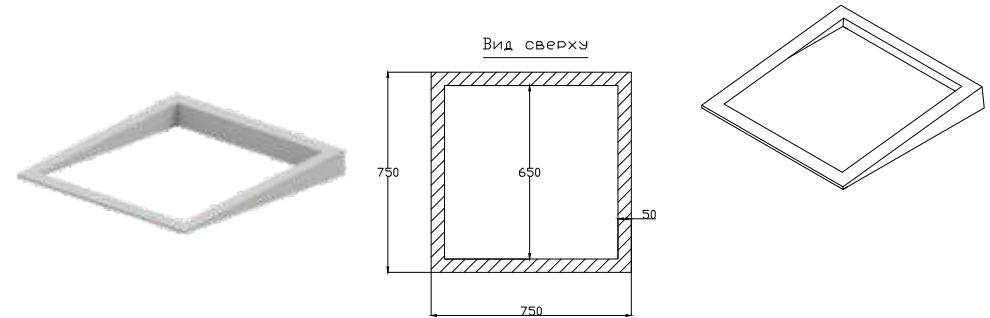
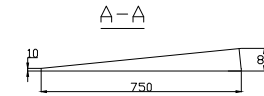

(рис. 19)